

Anleitung

WELLNEA Smarter LED-Wandspiegel

Art.-Nr. 189131 - 189135



BITTE LESEN SIE VOR GEBRAUCH DIESE ANLEITUNG

- Bitte lesen Sie die Anweisungen sorgfältig durch, bevor Sie versuchen das Produkt zu installieren, zu bedienen oder zu warten.
- Bitte bewahren Sie diese Broschüre zum späteren Nachschlagen auf.
- Die folgenden Zeichnungen und Bilder dienen ausschließlich als Referenz.

UMFANG DER LIEFERUNG

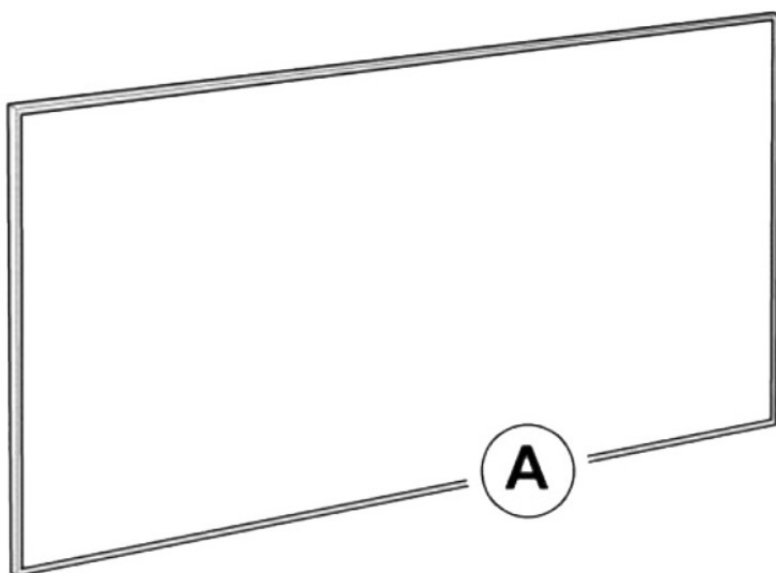

A: 1 x WELLNEA Smart LED Wandspiegel

B: 4 x Schraube

C: 4 x Dübel

D: 4 x Bohrerschablone

E: 1 x Anleitung

PRODUKTEINFÜHRUNG

Dieser intelligente Spiegel ist ein Badezimmer-Wandspiegel mit nützlichen Funktionen wie Wetter-/ Kalender-/ Temperatur- und Luftfeuchtigkeitsanzeige, LED-Beleuchtung und Beschlagsfunktion usw. Benutzer können das Produkt mit verschiedenen Funktionen je nach den unterschiedlichen Bedürfnissen auswählen.

EINFÜHRUNG IN DIE SICHERHEIT

Lesen Sie diese Anleitung sorgfältig durch, bevor Sie das Gerät in Betrieb nehmen oder benutzen. Bewahren Sie das Handbuch immer in unmittelbarer Nähe des Geräts oder des Einsatzortes auf.



WARNUNG

Geräte, die nur für die Wandmontage vorgesehen sind, dürfen nicht an der Decke montiert werden! Es besteht sonst Verbrennungs-, Brand- und Absturzgefahr.



WARNUNG

Dieses Gerät kann von Kindern ab 8 Jahren (und älter) sowie von Personen mit verringerten physischen, sensorischen oder mentalen Fähigkeiten oder mangelnder Erfahrung und Kenntnis benutzt werden, wenn sie beaufsichtigt oder bezüglich des sicheren Gebrauchs des Geräts unterwiesen wurden und die damit verbundenen Gefahren verstehen. Kinder dürfen nicht mit dem Gerät spielen. Reinigungs- und Wartungsarbeiten dürfen von Kindern nicht ohne Aufsicht durchgeführt werden.



WARNUNG

Kinder unter 3 Jahren sollten ferngehalten werden, wenn sie nicht ständig beaufsichtigt werden. Kinder im Alter von 3 bis unter 8 Jahren dürfen das Gerät nur dann ein- und ausschalten, wenn es in der vorgesehenen normalen Betriebsposition aufgestellt oder installiert wurde und sie beaufsichtigt oder in die sichere Verwendung des Geräts eingewiesen wurden und die damit verbundenen Gefahren verstehen. Kinder im Alter von 3 bis unter 8 Jahren dürfen das Gerät nicht einstecken, regulieren, reinigen oder Wartungsarbeiten durchführen.



WARNUNG

Verwenden Sie das Gerät nicht in kleinen Räumen, wenn Personen anwesend sind, die den Raum nicht selbständig verlassen können und nicht ständig beaufsichtigt werden.



WARNUNG

Einige Teile dieses Produkts können sehr heiß werden und Verbrennungen verursachen. Besondere Vorsicht ist geboten, wenn Kinder und gefährdete Personen anwesend sind. Es ist gefährlich, das Gerät in der Nähe von Vorhängen und anderen brennbaren Materialien aufzustellen. Um die Möglichkeit von Verbrennungen zu vermeiden, sollten folgende Personen bei der Verwendung des Heizgeräts besonders vorsichtig sein: Säuglinge und Kinder, Personen mit empfindlicher Haut, alte Menschen, Kranke, betrunkene Personen nehmen.

BITTE BEACHTEN SIE FOLGENDE HINWEISE

- Entfernen Sie vor dem Gebrauch alle blauen Schutzfolien (sowohl auf der Vorder- als auch auf der Rückseite).
- Vergewissern Sie sich, dass die Betriebsspannung mit der örtlichen Spannung übereinstimmt und dass die Stromversorgung streng nach IEC erfolgt, wobei der linke Draht null und der rechte Draht unter Spannung steht und gut geerdet ist.
- Die Geräte ziehen mehr Strom als Kleingeräte, sodass eine separate 5-A-Steckdose erforderlich ist.
- Verwenden Sie das Gerät nicht in explosionsgefährdeten Räumen.
- Stellen Sie das Gerät in einer aufrechten und stabilen Position auf.
- Lassen Sie das Gerät nach einer Nassreinigung austrocknen. Nehmen Sie es nicht in Betrieb, wenn es nass ist. Benutzen Sie das Gerät nicht mit nassen oder feuchten Händen.
- Setzen Sie das Gerät keinen direkten Wasserspritzern aus.
- Führen Sie niemals Gegenstände oder Gliedmaßen in das Gerät ein.
- Das Gerät darf während des Betriebs nicht abgedeckt oder transportiert werden.
- Setzen Sie sich nicht auf das Gerät.
- Dieses Gerät ist kein Spielzeug! Halten Sie es von Kindern und Tieren fern. Lassen Sie das Gerät während des Betriebs nicht unbeaufsichtigt.
- Prüfen Sie Zubehör und Anschlusssteile vor jedem Einsatz des Gerätes auf mögliche Beschädigungen. Verwenden Sie keine defekten Geräte oder Geräteteile.
- Achten Sie darauf, dass alle elektrischen Kabel außerhalb des Geräts vor Beschädigungen (z. B. durch Tiere) geschützt sind. Benutzen Sie das Gerät niemals, wenn elektrische Kabel oder der Stromanschluss beschädigt sind!
- Der elektrische Anschluss muss gemäß den Angaben im Kapitel Technische Daten erfolgen.
- Stecken Sie den Netzstecker in eine ordnungsgemäß gesicherte Netzsteckdose. Verwenden Sie das Gerät nicht, wenn die Steckdose oder das Kabel überlastet sind.
- Achten Sie bei der Auswahl von Verlängerungskabeln auf die Leistungsaufnahme des Geräts, die Kabellänge und den Verwendungszweck. Rollen Sie Verlängerungskabel vollständig ab. Vermeiden Sie elektrische Überlastungen.
- Ziehen Sie vor Wartungs-, Pflege- oder Reparaturarbeiten am Gerät den Netzstecker aus der Netzsteckdose. Halten Sie dabei den Netzstecker fest.
- Schalten Sie das Gerät aus und ziehen Sie das Netzkabel aus der Steckdose, wenn das Gerät nicht benutzt wird.
- Verwenden Sie das Gerät auf keinen Fall, wenn Sie Schäden am Netzstecker oder Netzkabel feststellen. Wenn das Netzkabel beschädigt ist, muss es durch den Hersteller, seinen Kundendienst oder ähnlich qualifizierte Personen ersetzt werden, um eine Gefährdung zu vermeiden. Defekte Netzkabel stellen ein ernsthaftes Gesundheitsrisiko dar.
- Beachten Sie bei der Installation des Gerätes die Mindestabstände zu Wänden und anderen Gegenständen sowie die im Kapitel Technische Daten angegebenen Lager- und Betriebsbedingungen.
- Bohren Sie niemals in das Heizgerät.
- Benutzen Sie das Gerät nicht mehr, wenn Sie eine Beschädigung auf der Glas- oder Spiegeloberfläche feststellen.
- Verwenden Sie das Gerät nicht in unmittelbarer Nähe von Vorhängen.
- Stellen Sie das Gerät nicht auf brennbarem Untergrund auf.

BITTE BEACHTEN SIE FOLGENDE HINWEISE

- Transportieren Sie das Gerät nicht während des Betriebs.
- Berühren Sie während des Betriebs des Geräts nicht die Oberfläche, um Verbrennungen zu vermeiden. Lassen Sie das Gerät vor dem Transport und/ oder Wartungsarbeiten abkühlen. Verwenden Sie das Gerät nicht in der Nähe von Badewannen, Duschwannen, Schwimmbädern oder anderen Wasserbehältern. Es besteht die Gefahr eines elektrischen Schlages!
- Das Gerät muss so aufgestellt werden, dass die Schalter und Regler nicht von einer Person in einer Badewanne oder Dusche berührt werden können.
- Verwenden Sie das Gerät nicht im Freien. Stellen Sie das Gerät nicht auf nassen oder überfluteten Boden.
- Ziehen Sie nicht am Kabel, um den Stecker zu entfernen. Fassen Sie zum Ausstecken den Stecker an, nicht das Kabel.
- Dehnen Sie das Kabel nicht und belasten Sie es nicht.
- Halten Sie das Kabel von erhitzten Oberflächen fern.
- Verlegen Sie das Kabel nicht unter Teppichböden. Verdecken Sie das Kabel nicht mit Teppichen, Läufern oder ähnlichen Verkleidungen. Verlegen Sie das Kabel nicht unter Möbeln oder Geräten. Um Stolperfallen zu vermeiden, verlegen Sie das Kabel abseits von Verkehrsflächen, so dass niemand darüber stolpern kann.
- Nicht auf weichen Oberflächen, wie z. B. einem Bett, verwenden, wo die Öffnungen verstopft werden können.
- Halten Sie brennbare Materialien wie Möbel, Kissen, Bettzeug, Papier, Kleidung und Vorhänge mindestens 0,9 m von der Vorderseite des Geräts entfernt und halten Sie sie von den Seiten und der Rückseite fern, wenn das Gerät eingesteckt ist. Wenn Stecker und Steckdose locker sitzen oder der Stecker sehr heiß wird, muss die Steckdose möglicherweise ausgetauscht werden. Wenden Sie sich an einen qualifizierten Elektriker, um die Steckdose zu ersetzen.
- Schalten Sie alle Steuerungen aus, bevor Sie den Stecker ziehen. Ziehen Sie den Netzstecker, bevor Sie ein Werkzeug oder Zubehörteile anschließen.
- Lassen Sie das Gerät vor dem Transport oder vor Wartungsarbeiten abkühlen.
- Zerlegen Sie das Gerät nicht eigenmächtig und tauschen Sie keine Teile aus, da dies zu mechanischem Versagen, elektrischem Schlag, Feuer oder Verletzungen führen kann.
- Die Garantie gilt nicht für Produktfehler, die durch private Demontage verursacht wurden.

TECHNISCHE DATEN

WELLNEA Smarter LED-Wandspiegel	Art.-Nr. 189131 - 189135
Spannung	220 - 240 V/ 50 Hz
Oberfläche	Gehärteter Spiegel
Material	Spiegel + Aluminium
IP-Klasse	IP54 (ohne Stecker)
Länge des Netzkabels	1,90 m
LED-Licht	3000 K, 6000 K oder 4500 K
Wetter-Server	Internet-Wetter
Berührungsschalter	Schalter mit einer oder zwei Berührungen
Thermostat	Optional

MONTAGE

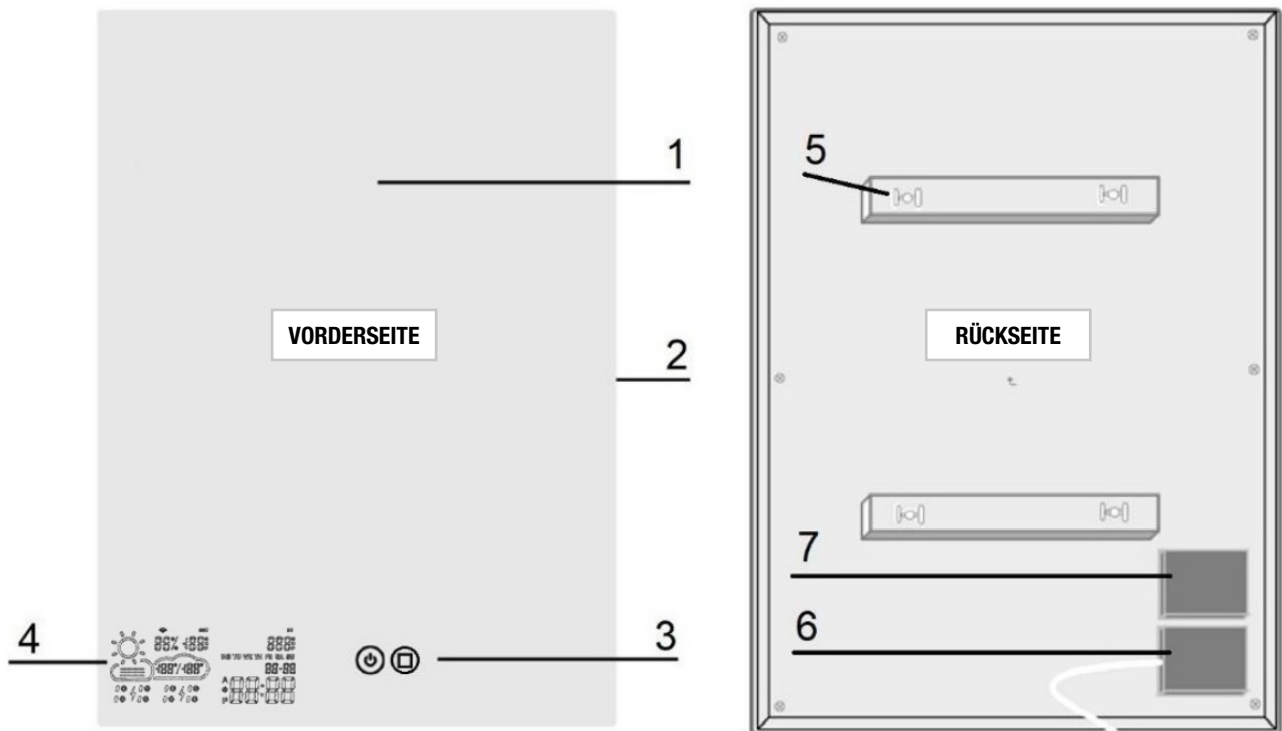

- | | |
|----------------------|---------------------------|
| 1: Spiegelfläche | 5: Montagebügel |
| 2: LED-Beleuchtung | 6: Temperatursensor |
| 3: Touch-Schalter | 7: eingebauter Thermostat |
| 4: Anzeigebildschirm | |

ARBEITSSCHRITTE ZUR MONTAGE

1. Wählen Sie die Montageposition, halten Sie die erforderlichen Mindestabstände ein.
2. Markieren Sie die Positionen für die Bohrlöcher auf der Bohrschablone (D), falls noch keine Markierungen vorhanden sind. Kleben Sie die Bohrschablone an die Wand.

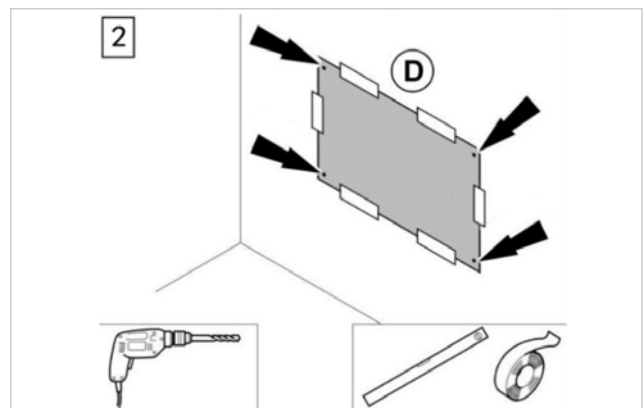
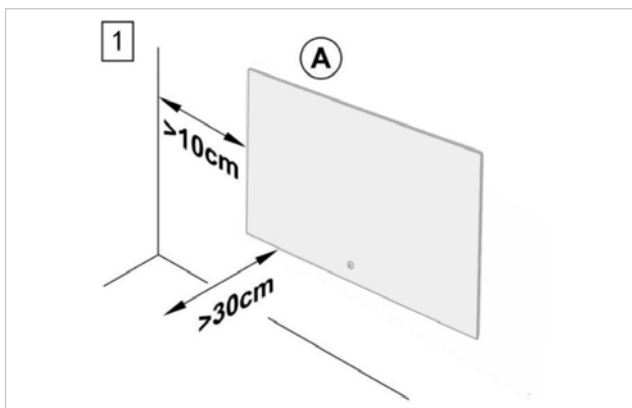

- Bohren Sie die Löcher. Setzen Sie die Schrauben in die Dübel ein und ziehen Sie die Schrauben fest. Die Schrauben sollten ca. 1,5 cm aus den Dübeln herausragen.
- Ziehen Sie die hintere Schutzfolie ab, hängen Sie den Spiegel (A) an den Schrauben ein und bewegen Sie ihn in eine Richtung.

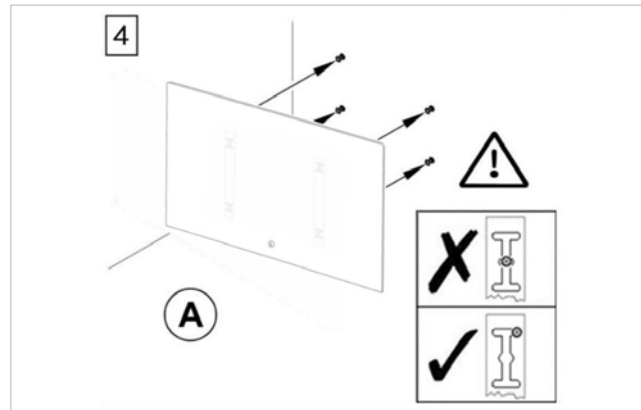
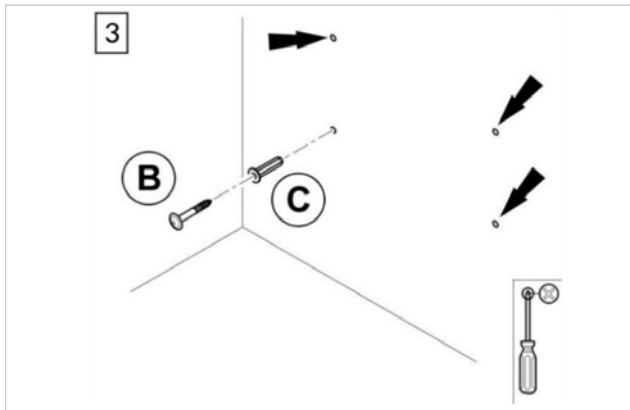

Hinweis: Bitte entfernen Sie die vordere und hintere Schutzfolie, sobald Sie das Gerät in Betrieb nehmen.

BETRIEB

- Prüfen Sie, ob das Netzkabel intakt ist.
- Prüfen Sie, ob die Versorgungsspannung konstant ist.
(Die Steckdose muss über einen Erdungsanschluss verfügen und gut geerdet sein)
- Wenn der Stecker des Netzkabels und die Steckdose aufeinander abgestimmt sind, kann die Steckdose den Mindeststromkreisforderungen standhalten. Ist dies nicht der Fall, kann sie nicht verwendet werden, um Unfälle zu vermeiden.

Schließen Sie das Gerät an die Stromversorgung an, die Hintergrundbeleuchtung der Tasten ist aktiv.

Funktionen	Aktion	Symbol	Funktion
LED-Licht		1 × klicken	LED-Beleuchtung ein-/ ausschalten
		2 × klicken	Ändern der Farbe des Lichts - weiß/ gelb/ dual
		Halten	Helligkeitseinstellung +/-
Wetter		Doppelklick	Ein- und Ausschalten des Displays
Heizung		Langes Drücken	Ein- und Ausschalten der Heizung (ohne eingebauten Thermostat)
Heizung		Steuerung über Smart-Life-App oder Fernbedienung, manuell wird die Heizung über das eingebaute Thermostat (zweite schwarze Verteilerdose) gesteuert.	

Hinweis: Die Wetteranzeige muss im Voraus konfiguriert werden, bitte beachten Sie die folgende Anleitung.

WETTERANZEIGE

1. Stellen Sie sicher, dass Ihr Router, Telefon und der Spiegel während des Prozesses der Wi-Fi-Verbindung so nah wie möglich sind; Stellen Sie sicher, dass der Spiegel nach der Montage eine gute Wi-Fi-Abdeckung erhält; **und stellen Sie sicher, dass das Smartphone während des folgenden Konfigurationsprozesses immer mit dem 2.4 GHz-Wi-Fi-Netzwerk verbunden ist.**
2. Auf dem Spiegel muss die Anzeige **SCAN** erscheinen. Hierfür muss das Netzteil des Spiegels 3 x aus- und 3 x wieder eingesteckt werden. Die „WiseMirror“ App wird für den Verbindungsaufbau und die Steuerung der Wetteranzeige benötigt. Die „Smart-Life“ App wird für die Steuerung der Heizung benötigt. Beide Apps müssen bei Android und iOS installiert werden.



„WISEMIRROR“ APP

3. Nachdem die App „WiseMirror“ erfolgreich installiert wurde, klicken Sie bitte auf die App wie in der unteren Abbildung gezeigt und aktivieren Sie die Bluetooth- und GPS-Berechtigungen usw. entsprechend den Pop-up-Hinweisen.

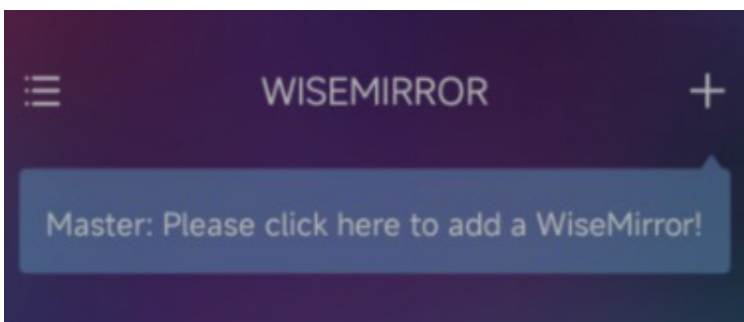
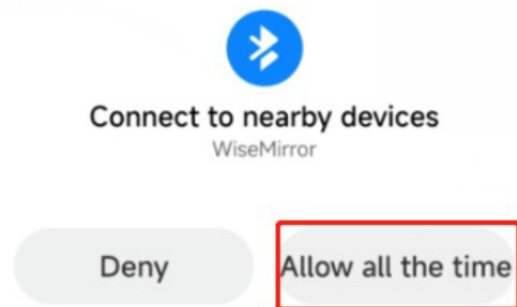
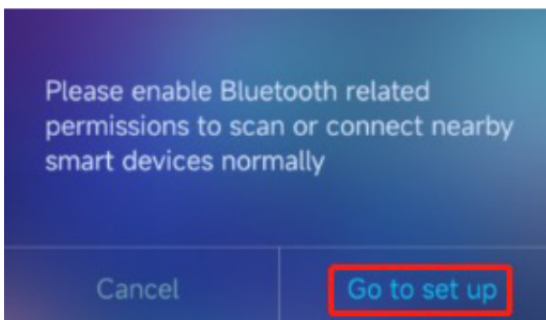

4. Sobald die Autorisierung abgeschlossen ist, wird die folgende Schnittstelle auf der App angezeigt, klicken Sie auf +, um einen WiseMirror hinzuzufügen. In der nächsten Schnittstelle geben Sie bitte das Passwort Ihres 2.4 Ghz-Netzwerks ein. Wenn Ihr Telefon in Schritt 1 bereits mit einem 2.4 Ghz-Heim-WLAN verbunden ist, wird es dieses Netzwerk in dieser Schnittstelle automatisch auswählen, Sie müssen nur sein Passwort eingeben. Wenn Ihr Telefon nicht mit einem 2.4 Ghz-Heim-WLAN oder einem 5 Ghz-Netzwerk verbunden ist, verbinden Sie es bitte zuerst mit einem 2.4 Ghz-Netzwerk oder wechseln Sie es, indem Sie die Anweisungen auf der Schnittstelle befolgen.

Diese App zeigt nicht an, ob Sie ihr Passwort eventuell falsch eingegeben haben. Wenn also der SCAN nicht funktioniert, prüfen Sie das Passwort erneut.

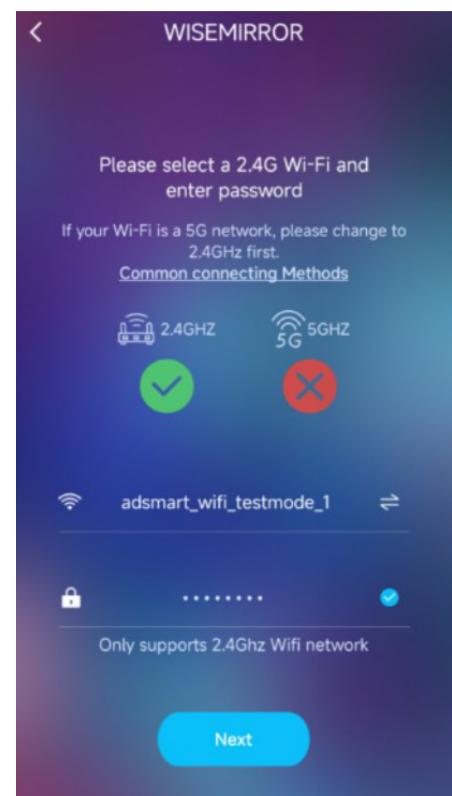

5. Überprüfen Sie den Status des Spiegeldisplays, um festzustellen, ob es SCAN oder AP SCAN anzeigt, wie unten gezeigt.



6. Wenn auf dem Spiegelbildschirm SCAN angezeigt wird, wählen Sie bitte SCAN (SCAN wird angezeigt und das Wi-Fi-Logo blinkt), wie unten gezeigt, um in den EZ-MODUS zum Hinzufügen eines Geräts zu wechseln. Das Gerät wird in der nächsten Schnittstelle automatisch hinzugefügt. Der Spiegelbildschirm zeigt während dieses Vorgangs abwechselnd SCAN - JOIN - PAIR an und wartet etwa 120 Sekunden, bis er fertig ist.

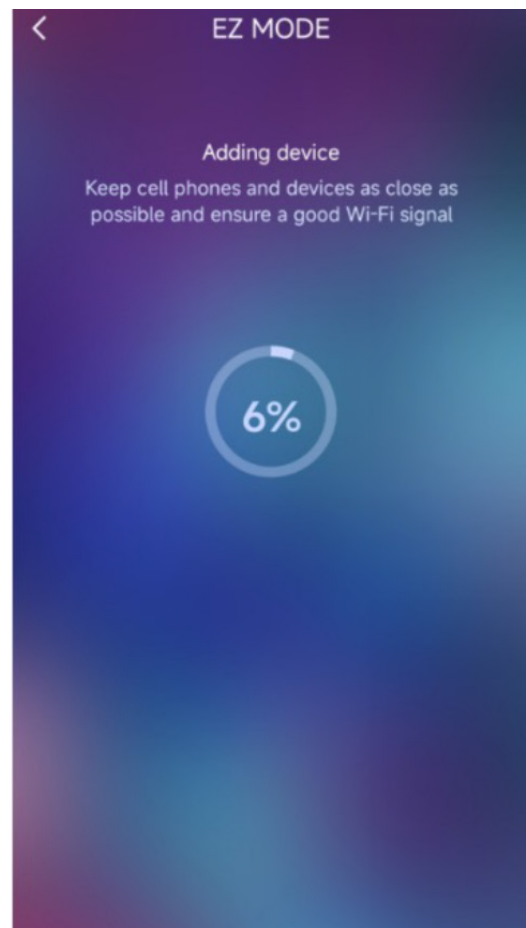

7. Wenn auf dem Mirror-Display AP SCAN angezeigt wird, wählen Sie bitte AP SCAN (SCAN und AP werden angezeigt, während Wi-Fi lange leuchtet), wie unten gezeigt, um in den AP-MODUS zu wechseln. Klicken Sie im nächsten Fenster auf CONNECT, um zu den Einstellungen zu gelangen und verbinden Sie Ihr Telefon mit dem Hotspot, der als „WiseMirror-xxxx“ in der WLAN-Liste angezeigt wird. Geben Sie das Standardpasswort 12345678 ein, um sich zu verbinden, kehren Sie dann zu dieser App zurück und warten Sie auf die Wi-Fi-Verbindung. Der Spiegelbildschirm zeigt während des Konfigurationsprozesses abwechselnd APSCAN-APJOIN- AppAIR an.

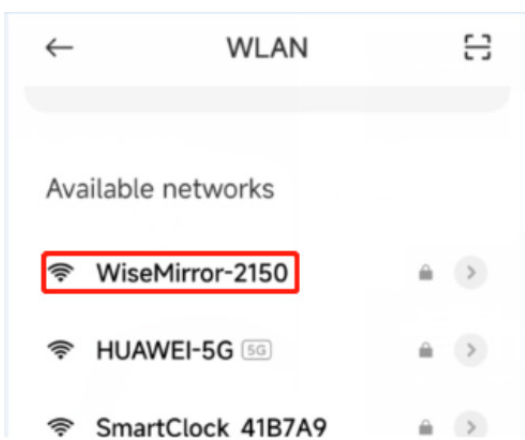
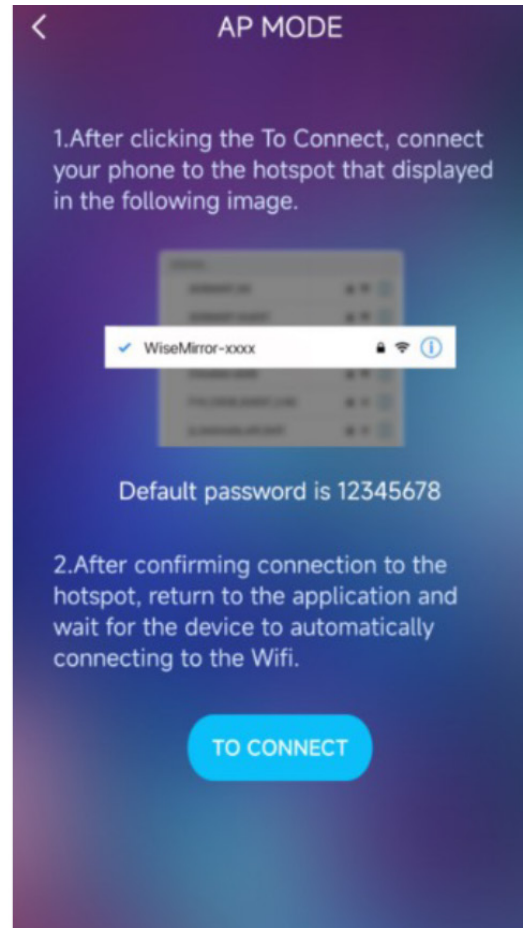
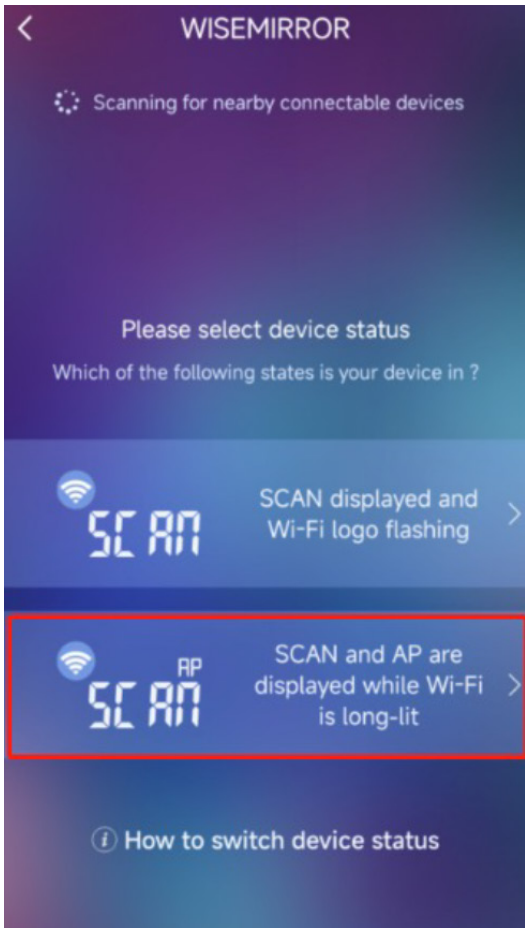

8. Nach erfolgreichem Pairing werden die folgenden Schnittstellen in der App bzw. im Spiegelbildschirm angezeigt.

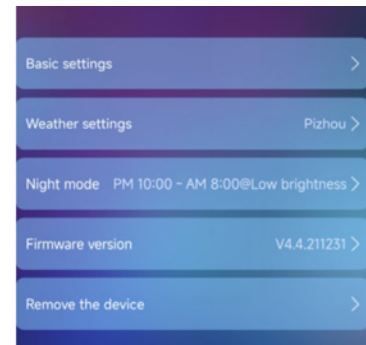

9. Für jedes Wi-Fi-Uhr-Gerät können Sie die folgenden Einstellungen vornehmen.

- 1) Grundeinstellungen: Sie können die 24-Stunden-/ 12-Stunden-Anzeige, den Tages- und Monatsmodus, die Temperatureinheit und die Helligkeit der digitalen Röhrenanzeige auf dem Spiegel einstellen.
- 2) Wetter-Einstellungen: Wetter - Nach dem Einschalten des Wetterbildschirms zeigt der Bildschirm das Wetter für den heutigen Tag an. Mit den regionalen Einstellungen wird das Gebiet ausgewählt, in dem das Wetter angezeigt werden soll. Die Standardeinstellung ist automatisch auf den lokalen Bereich eingestellt, zu dem die Netzwerk-IP gehört. Wenn die automatische Positionierung nicht erfolgreich ist, müssen Sie das Gebiet manuell einstellen. Serverauswahl bedeutet, dass Sie, wenn der Benutzer feststellt, dass das angezeigte Wetter vom tatsächlichen Wetter abweicht, einen anderen Server ersetzen können, um eine genauere Wetteranzeige zu erhalten. Hinweis: Die Wetterinformationen in dieser App-Anwendung stammen aus dem Internet und werden möglicherweise nicht rechtzeitig aktualisiert.
- 3) Nachtmodus: Bezieht sich auf die Zeiteinstellung der digitalen Licht-Anzeige. Es wird automatisch die Helligkeit reduziert, um eine Energiesparung zu erzielen oder den Benutzer nicht beim Schlaf zu stören.
- 4) Firmware-Version: Bezieht sich auf die aktuelle Softwareversion. Führen Sie ggf. die folgenden Schritte aus.

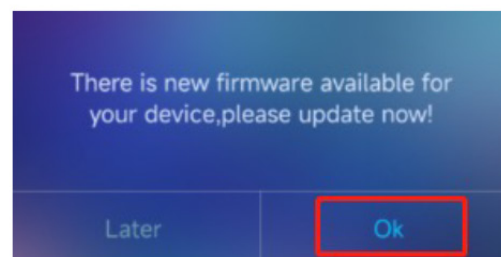
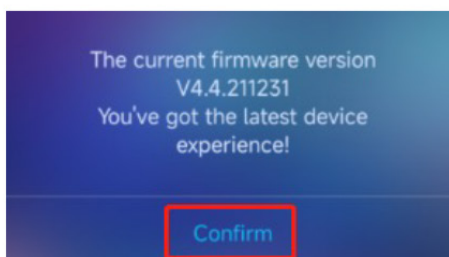
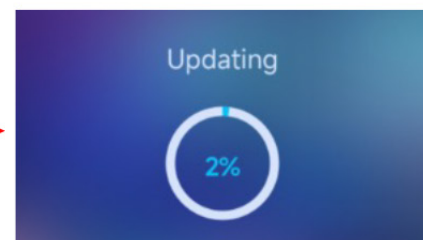
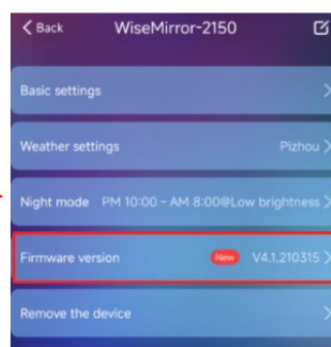
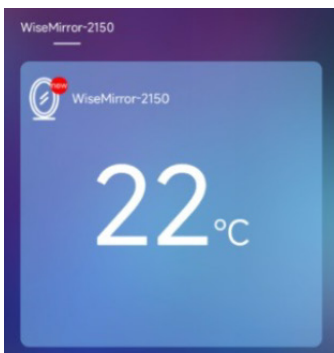







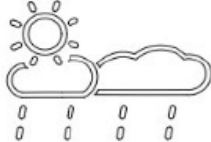

Wichtiger Hinweis: Über die App lassen sich auch mehrere Geräte koppeln. Die Verbindung mit einem iOS-Modell mit der gleichzeitigen Bedienung über ein Android-Modell veranlasst keine Funktionsbeeinträchtigung.

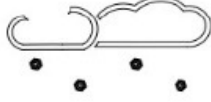
- 5) Löschen Sie das Gerät: Bezieht sich auf das Mobiltelefon ist nicht mehr mit dem Gerät verbunden, nach dem Löschen, müssen Sie die Verbindung neu starten. Wichtiger Hinweis: Wenn sich das WLAN zu Hause ändert oder das Passwort geändert wird, müssen Sie das Gerät neu starten, um die Verbindung wiederherzustellen. Der spezifische Vorgang besteht darin, den Spiegel dreimal von der Stromquelle zu trennen und wieder anzuschließen. Nach dreimaligem Ausschalten wird der SCAN-Status auf dem Display des Spiegels angezeigt. Benutzer können den Spiegel in der „WiseMirror“ App erneut verbinden.

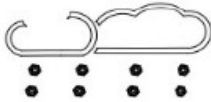
ANZEIGE

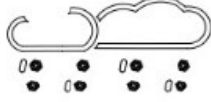
Das Gerät zeigt 11 verschiedene Symbole an, darunter sonnig, bedeckt, bewölkt, leichter Regen, starker Regen, Gewitter, Schauer, leichter Schnee, starker Schnee, Graupel und Dunst/ Nebel. Die Symbole sind die in der folgenden Tabelle aufgeführt sind:

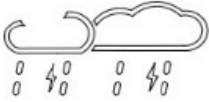
Weather	Icon	Weather	Icon
Sunny		Shower	
Overcast/Cloudy		Light snow	
Cloudy to clear		Heavy snow	
Light rain		Sleet	
Heavy rain		Foggy	
Thunderstorm		Unknown	

WARTUNG

- Vor der regelmäßigen Reinigung muss das Gerät ausgeschaltet und der Netzstecker gezogen werden. Andernfalls kann es zu einem Stromschlag kommen.
- Das Gerät sollte regelmäßig äußerlich gereinigt und gepflegt werden.
- Bitte verwenden Sie etwas medizinischen Alkohol, um die Oberfläche mit einem feuchten, weichen Tuch zu reinigen. Reinigen Sie es niemals unter fließendem Wasser. Verwenden Sie keine Verdüner, Toluol, Benzol, säurehaltige/ alkoholische Reinigungsmittel oder chemische Reinigungsmittel für das Gerät.
- Nach regelmäßiger Pflege und Reinigung verpacken Sie es gut in der Originalverpackung und lagern es in einer trockenen und kühlen Umgebung.
- Wickeln Sie das Kabel auf und halten Sie es trocken, wenn es nicht benutzt wird.

FEHLERSUCHE

Das Gerät wurde während der Produktion mehrfach auf seine Funktionstüchtigkeit überprüft. Sollten dennoch Fehlfunktionen auftreten, überprüfen Sie das Gerät gemäß der folgenden Liste.

Problem	Grund	Maßnahme
Die Touch-Taste leuchtet nicht	Das Gerät startet nicht	1) Überprüfen Sie den Stromanschluss 2) Verwenden Sie Fingerabdrücke anstelle von Fingerspitzen
Die Oberfläche wölbt sich leicht	Das Material dehnt sich durch Erwärmung aus	Das ist ein normaler Vorgang. Es ist keine Maßnahme erforderlich.
Die Innentemperatur wird ungenau angezeigt	Der Sensor kann abgedeckt sein	Achten Sie darauf, dass der Sensor an der richtigen Stelle platziert wird und nicht durch andere Materialien verdeckt oder berührt wird.
Das Gerät kann keine Wi-Fi-Verbindung herstellen	Schlechtes Wi-Fi-Signal oder Netzwerkausfälle	Starten Sie den Router und das Gerät neu.
Das Echtzeit-Wetter wird ungenau angezeigt	Wetterdaten werden nicht aktualisiert	Verbinden Sie einen weiteren Server mit Ihrer App.
Anzeigecode Err	Das Gerät konnte keine Verbindung zum konfigurierten Netzwerk herstellen, und die vorherigen Daten sind bereits abgelaufen.	Starten Sie Ihren Router neu und vergewissern Sie sich, dass die Wi-Fi-Signalstärke gut genug ist. Verbinden Sie den Spiegel erneut mit dem WLAN, indem Sie den Spiegel dreimal ein- und ausschalten.
Code 05 anzeigen	Der konfigurierte Router ist mit zu vielen Geräten verbunden	Ersetzen Sie einen anderen Router oder reduzieren Sie angeschlossene Geräte.
Code 201 anzeigen	Das konfigurierte Netzwerk ist unerreichbar oder Wi-Fi-Hotspot wird ersetzt	Stellen Sie sicher, dass das Gerät, der Wi-Fi-Router und das Smartphone näher beieinander liegen. Siehe Schritt 8-(7).

Die „Smart-Life“ App und Fernbedienung werden verbunden, indem der kleine Schalter neben dem Bedienschalter zum Ein- und Ausschalten auf der Spiegelrückseite an der schwarzen Verteilerdose 5 - 10 Sekunden gedrückt gehalten wird. Die Lichtanzeige neben dem Schalter leuchtet während des Kopplungsmodus rot.

- Die „Smart-Life“ App erkennt automatisch das Gerät und es kann hinzugefügt werden
- Die Fernbedienung (nicht bei jedem Modell im Lieferumfang vorhanden) muss innerhalb einer Minute auf ON und + gedrückt und gehalten werden bis der Spiegel piepst: Wenn die Lichtanzeige hierbei auf blau wechselt, ist die Verbindung geglückt. Während dieser Verbindungsphase muss die Heizung eingeschaltet sein.

WLAN-VERBINDUNG

Bitte führen Sie die folgenden Schritte aus, um Probleme mit der WLAN-Verbindung zu diagnostizieren:

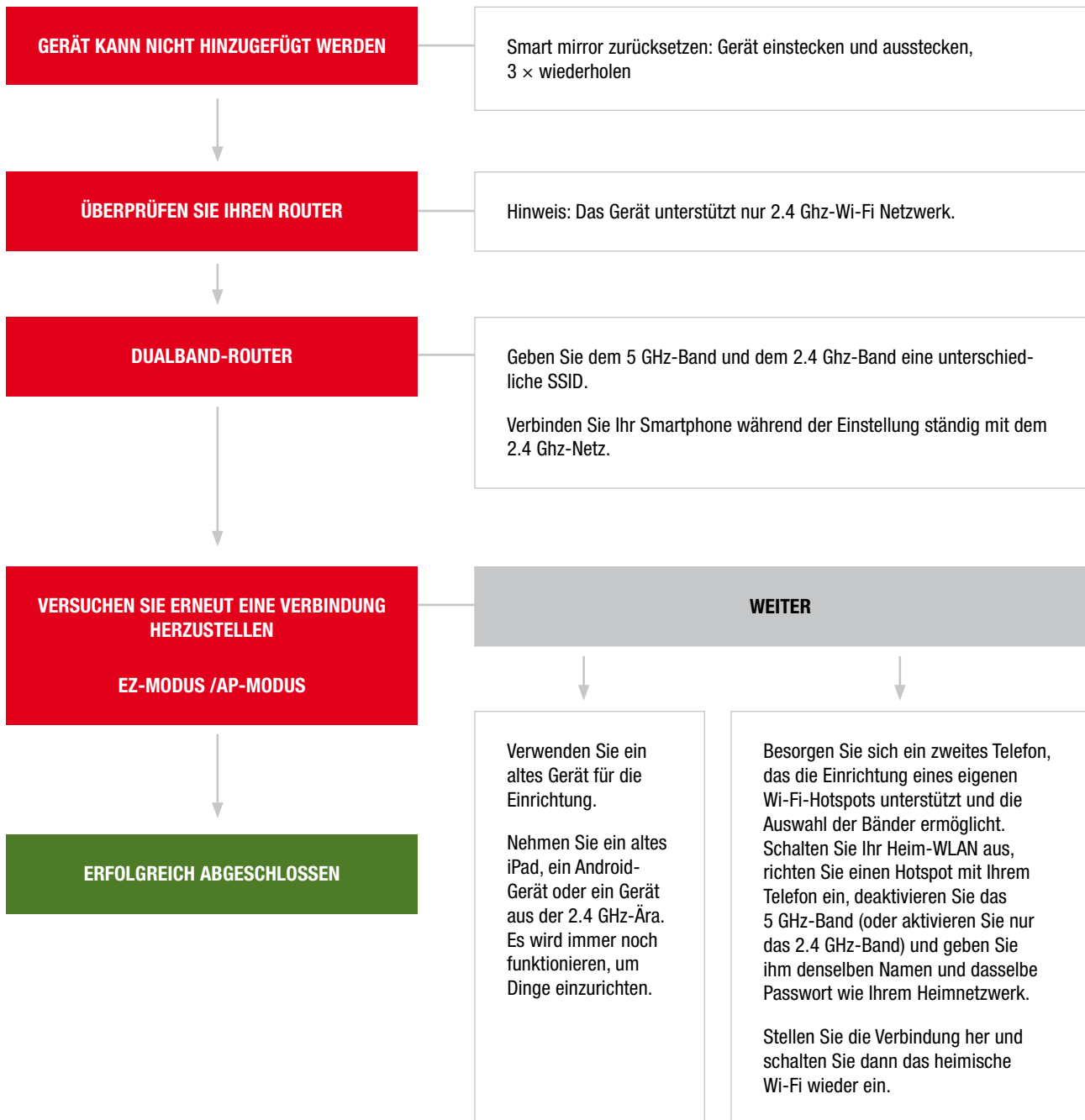

WEITERE HINWEISE

- Beim Verbindungsaufbau sollten Router, Telefone und Geräte so nah wie möglich beieinander stehen.
- Das Gerät unterstützt nur 2.4 Ghz Wi-Fi-Netzwerk, Ihr Smartphone sollte sich während der Einstellung mit einem 2.4 Ghz-Netzwerk verbinden. Manchmal wird das 5 Ghz-Netzwerk die Verbindung aufgrund von Frequenzstörungen beeinträchtigen. Daher ist es am besten, die SSID während der Einstellung zu trennen.

GEWÄHRLEISTUNGSKARTE:

Name, Vorname: _____

Produktname: _____

Artikelnummer: _____

Datum: _____

Beschreibung des möglichen Problems:

Wir danken Ihnen, dass Sie sich für unseren WELLNEA Smarten LED-Wandspiegel entschieden haben.

Sie können sich an uns wenden, um Ihr Gerät zu reparieren oder zu ersetzen, wenn es innerhalb von einem Jahr nach dem Kauf oder der Lieferung aufgrund von Material-, Verarbeitungs- oder Funktionsfehlern defekt ist.

Wir übernehmen keine Garantie für die Reparatur oder den Ersatz eines Produkts, wenn ein Defekt die Folge davon ist:

- Schäden, die dadurch entstehen, dass die empfohlene Wartung des Geräts nicht durchgeführt wird.
- Unfallschäden und Fehler, die durch fahrlässige Verwendung oder Pflege, Missbrauch, Nachlässigkeit, unvorsichtige Bedienung oder Handhabung des Geräts, die nicht mit unserer Bedienungsanleitung übereinstimmt, verursacht wurden.
- Verwendung des Geräts für andere als normale häusliche Zwecke.
- Fehlerhafte Installation.
- Reparaturen oder Änderungen, die von anderen Personen als dem Verkäufer oder seinen Bevollmächtigten durchgeführt werden.

Wenn Sie sich nicht sicher sind, was durch Ihre Garantie abgedeckt ist, wenden Sie sich bitte an uns.

WELLNEA Smarter LED-Wandspiegel
